

# DAEWOO

## МАШИНА СТИРАЛЬНАЯ БЫТОВАЯ АВТОМАТИЧЕСКАЯ

DWD-F1081  
DWD-F1082  
DWD-F1083  
DWD-F1281  
DWD-F1282  
DWD-F1283



## РУКОВОДСТВО ПО ЭКСПЛУАТАЦИИ



АЯ20

Изготовитель: ООО "Завод "Океан"  
692500, Россия, Приморский край, г. Уссурийск, ул. Некрасова, 2

**УВАЖАЕМЫЙ ПОКУПАТЕЛЬ!**  
**БЛАГОДАРИМ ВАС ЗА ПОКУПКУ**  
**МАШИНЫ СТИРАЛЬНОЙ БЫТОВОЙ**  
**АВТОМАТИЧЕСКОЙ.**

**Мы ценим Ваш выбор и надеемся,**  
**что при правильной эксплуатации данное изделие**  
**будет служить Вам в течение долгих лет.**

**Просим Вас ознакомиться**  
**с “Руководством по эксплуатации”**  
**машины стиральной бытовой автоматической**  
**перед ее первым включением.**

**Дата изготовления:**

## СОДЕРЖАНИЕ

<b>Общие указания</b> .....	4
<b>Технические данные</b> .....	5
<b>Комплектность</b> .....	6
<b>Требования безопасности</b> .....	7
<b>Устройство</b> .....	10
<b>Подготовка к работе</b> .....	11
Требования к месту установки.....	11
Установка.....	12
Подсоединение наливного шланга.....	14
Подсоединение сливного шланга.....	14
Правила подготовки белья к стирке.....	15
<b>Порядок работы</b> .....	17
Панель управления.....	17
Автоматические программы стирки.....	19
Правила пользования контейнером для моющего средства.....	21
Функция отсрочки цикла стирки.....	24
Общие правила по удалению пятен.....	25
<b>Техническое обслуживание</b> .....	27
<b>Транспортирование и хранение</b> .....	31
<b>Возможные неисправности и методы их устранения</b> .....	32
<b>Гарантии изготовителя</b> .....	35

## ОБЩИЕ УКАЗАНИЯ

- ◆ **Машина стиральная бытовая автоматическая** (далее - машина) модели DWD-F1081/DWD-F1082/DWD-F1083/DWD-F1281/DWD-F1282/DWD-F1283 предназначена для стирки, полоскания и отжима белья и текстильных изделий.
- ◆ Данная модель стиральной машины имеет функцию автоматической корректировки баланса барабана. Машина автоматически равномерно распределяет белье перед началом процесса отжима, что сводит уровень шума и вибрацию к минимуму.
- ◆ При покупке стиральной машины требуйте проверки ее работоспособности, а также проверки на отсутствие механических повреждений.
- ◆ Проверьте соответствие комплекта поставки данным, приведенным в разделе "Комплектность".
- ◆ Убедитесь, что в гарантийном талоне проставлены штамп магазина, разборчивая подпись или штамп продавца и дата продажи.
- ◆ В торговой организации Вы можете узнать адреса специализированных сервисных центров, куда Вы можете обратиться по вопросам гарантийного и сервисного обслуживания.
- ◆ Перед началом эксплуатации стиральной машины внимательно прочтите настоящее "Руководство по эксплуатации".
- ◆ Запомните основные требования, которые Вы должны соблюдать для обеспечения безопасной и долговечной работы стиральной машины.

**Завод-изготовитель** оставляет за собой право на внесение незначительных конструктивных усовершенствований, которые могут быть не отражены в настоящем "Руководстве по эксплуатации".

**ТЕХНИЧЕСКИЕ ДАННЫЕ**

НАИМЕНОВАНИЕ ПОКАЗАТЕЛЯ	ЗНАЧЕНИЕ	
Модель	DWD-F1081 DWD-F1082 DWD-F1083	DWD-F1281 DWD-F1282 DWD-F1283
Класс энергетической эффективности	A	
Номинальное напряжение, В	220	
Номинальная частота тока, Гц	50	
Номинальная потребляемая мощность, Вт	2200	
Номинальная потребляемая мощность нагревательного элемента, Вт	2000	
Фактическое потребление электроэнергии за полный цикл при полной загрузке для стандартной программы "Хлопок при 60 °С", кВт·ч	1,10	1,19
Класс качества стирки	A	
Класс качества отжима	C	B
Номинальная загрузка сухого белья, кг	7,0	
Давление воды в системе водоснабжения на входе в машину, кПа	300-800	
Расход воды на цикл основной стирки, л	55	
Степени защиты (код IP)	IPX4	
Корректированный уровень звуковой мощности, дБА, не более		
в режиме стирки	65	
в режиме отжима	79	
Частота вращения барабана, об/мин		
в режиме стирки	140	
в режиме отжима	1000	1200
Габаритные размеры, мм		
ширина	595	
высота	850	
глубина	535	
Масса нетто, кг	50	

## КОМПЛЕКТНОСТЬ

Наименование	Количество, шт.
1. Машина стиральная	1
2. Шланг наливной в сборе	1
3. Заглушка (опция)	3
4. Руководство по эксплуатации	1
5. Гарантийный талон	1
6. Упаковка (комплект)	1

Примечание – Незначительные изменения в комплектности могут быть не отражены в настоящем руководстве.

### Принадлежности

Шланг наливной



Шланг наливной **имеет резьбу** для подсоединения к системе холодного водоснабжения

Затгушка (опция)  
(3 шт.)



### ВНИМАНИЕ

- В случае повреждения или отсутствия одного из пунктов комплектности свяжитесь с продавцом.
- Сохраните упаковочный материал на тот случай, если Вам понадобится перевозить машину.

## ТРЕБОВАНИЯ БЕЗОПАСНОСТИ

По типу защиты от поражения электрическим током машина классифицируется как прибор класса I.

**⚠** Помните! Безопасность при эксплуатации стиральной машины обеспечивается ее конструкцией, правильным ее подключением к сети электропитания, исправностью заземления и выполнением Вами основных требований в процессе эксплуатации машины, изложенных в настоящем “Руководстве по эксплуатации”.

В домах, где электропроводка не может обеспечить пожаро- и электробезопасность, где не проложен дополнительный нулевой заземляющий провод, эксплуатация стиральной машины ЗАПРЕЩАЕТСЯ.

Доработка сети электропитания должна производиться специализированной организацией, адрес которой Вы можете узнать в магазине.

### **⚠** ВНИМАНИЕ

- Категорически запрещается соединение провода заземления корпуса стиральной машины с газопроводными трубами, телефонными линиями, проводами абонентских радиоточек и т.д.
- Получение рекомендаций по способу заземления возможно в ремонтных и сервисных организациях бытовой техники.

### **⚠** ВНИМАНИЕ

После транспортирования или хранения стиральной машины при низких температурах воздуха перед подключением к сети электропитания необходимо выдержать ее без упаковки при комнатной температуре **не менее четырех часов**.

◆ **Осуществляйте подключение стиральной машины к исправной сети электропитания, а также к исправным системам водоснабжения и водоотведения.**

◆ **Перед подключением стиральной машины к сети электропитания убедитесь, что параметры электросети соответствуют параметрам, указанным на ярлыке, прикрепленном к задней стенке корпуса изделия, и в разделе “Технические данные” настоящего руководства.**

## ТРЕБОВАНИЯ БЕЗОПАСНОСТИ

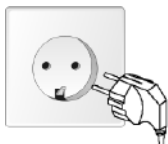

Для обеспечения электробезопасности стиральная машина должна быть подключена к сети электропитания с помощью индивидуальной розетки с заземляющим контактом.

### ВНИМАНИЕ

Запрещается применять удлинители для подключения стиральной машины к сети электропитания. Помните, что при подключении к сети электропитания оборудования повышенной мощности использование тройников и удлинителей создает потенциальную возможность возгорания.

- ◆ Перед подключением стиральной машины к сети необходимо визуально проверить шнур электропитания и вилку шнура на отсутствие повреждений.
- ◆ Запрещается эксплуатировать машину с поврежденным шнуром электропитания.  
**Замену поврежденного шнура электропитания должны осуществлять квалифицированные техники специализированных сервисных центров.**
- ◆ Во избежание поражения электрическим током не беритесь за вилку шнура электропитания влажными руками.
- ◆ Не допускайте попадания воды на шнур электропитания и розетку, к которой подключена стиральная машина.
- ◆ Не допускайте попадания воды на панель управления и заднюю стенку машины. Попадая туда, влага может стать причиной короткого замыкания или поражения электрическим током.
- ◆ При отключении стиральной машины от сети электропитания не тяните за шнур, возьмитесь за вилку шнура и потяните ее на себя.
- ◆ Перед стиркой выньте из карманов одежды все посторонние предметы (такие, как монеты, булавки, перочинные ножи и т.п.).



## ТРЕБОВАНИЯ БЕЗОПАСНОСТИ

- ◆ Не перегружайте стиральную машину чрезмерным количеством белья, чтобы избежать некачественной стирки, образования складок на белье и неправильной работы стиральной машины.
- ◆ Не стирайте в машине предметы одежды, которые чистились, стирались бензином или другими легковоспламеняющимися веществами или загрязнены краской.
- ◆ Не стирайте вещи из стекловолокна. Частицы стекловолокна могут остаться в машине, прилипнуть к белью и вызвать раздражение кожи.
- ◆ В процессе стирки не пользуйтесь одновременно отбеливателем, содержащим хлор, и веществами, содержащими аммиак или кислоты (такие, как уксус или средство для удаления ржавчины). При соединении этих веществ образуются опасные для здоровья испарения.
- ◆ Не пользуйтесь и не храните вблизи стиральной машины легковоспламеняющиеся жидкости (растворители, керосин, бензин и т.д.). Не добавляйте эти жидкости в воду при стирке.
- ◆ Не разрешайте детям пользоваться стиральной машиной и использовать ее в качестве игрушки.
- ◆ Отключите стиральную машину от сети электропитания перед проведением любых видов работ по ее техническому обслуживанию.
- ◆ Запрещается производить ремонт, наладку стиральной машины самостоятельно.  
**Ремонт стиральной машины должны осуществлять только квалифицированные техники специализированных сервисных центров.**
- ◆ Запрещается вносить изменения в конструкцию и демонтировать детали изделия.
- ◆ Если стиральная машина не эксплуатируется, отключите ее от сети электропитания.

## УСТРОЙСТВО

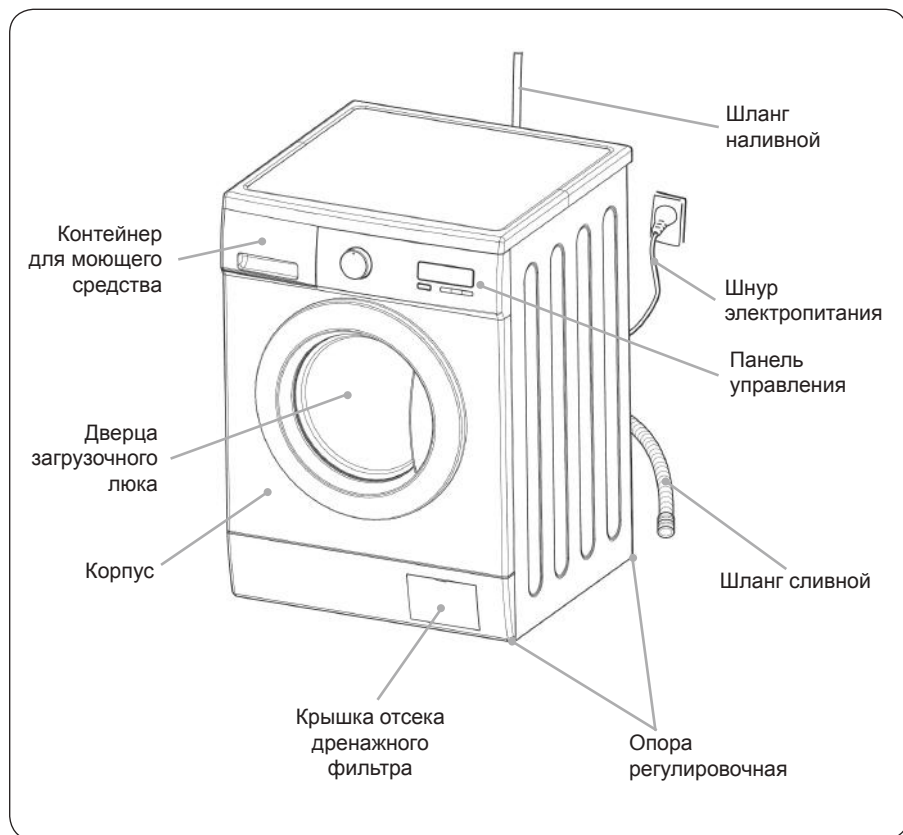

## ПОДГОТОВКА К РАБОТЕ



### ВНИМАНИЕ

Установку стиральной машины, ее подсоединение к системам водоснабжения и водоотведения должны осуществлять квалифицированные техники специализированных сервисных центров.

### ТРЕБОВАНИЯ К МЕСТУ УСТАНОВКИ

При выборе места установки стиральной машины руководствуйтесь следующими правилами:

- стиральная машина должна быть установлена на твердую ровную поверхность;
- не устанавливайте стиральную машину в местах, где она может оказаться под воздействием отрицательной температуры. Замерзание воды в шлангах и гидроконтуре машины может привести к выходу ее из строя;
- не устанавливайте стиральную машину вблизи источников тепла: электро- и газовых плит, печей и радиаторов отопления. Расстояние между ними и машиной должно быть не менее 50 см;
- не устанавливайте стиральную машину в местах, где она оказывается под воздействием прямых солнечных лучей;
- не устанавливайте стиральную машину в местах с повышенной влажностью. Высокая влажность может привести к короткому замыканию или стать причиной коррозии металлических частей изделия;
- избегайте таких мест установки стиральной машины, где она может оказаться под воздействием дыма, так как это может стать причиной изменения цвета наружной поверхности изделия.

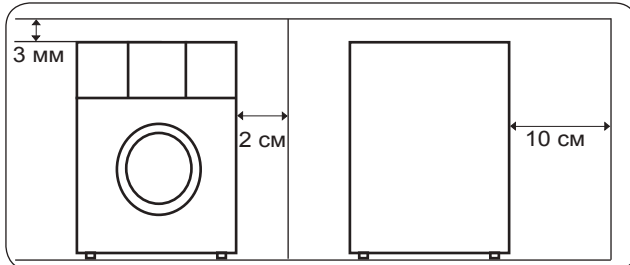

При установке стиральной машины в целях обеспечения нормальной вентиляции должны быть выдержаны минимальные зазоры, как показано на рисунке.

## ПОДГОТОВКА К РАБОТЕ

### УСТАНОВКА

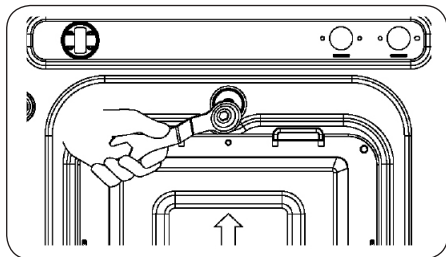

1. Снимите весь упаковочный материал с машины.
2. Выверните транспортировочные винты (3 шт.) с помощью гаечного ключа.

#### Примечания

- 1 Выворачивая транспортировочный винт, следите за тем, чтобы резьбовая втулка (см. рисунок) не попала внутрь корпуса машины.
- 2 Оставьте транспортировочные винты для дальнейшего использования.

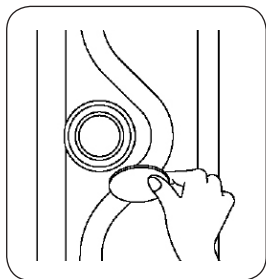
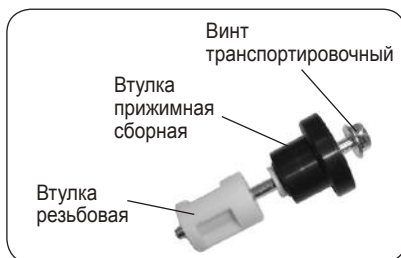

3. Закройте отверстия заглушками, входящими в комплект.

## ПОДГОТОВКА К РАБОТЕ

### 4. Установите машину по уровню.

При необходимости выставите регулировочные опоры таким образом, чтобы скомпенсировать неровности пола.

- Проверьте, есть ли зазор между регулировочными опорами и полом.
- Вращайте регулировочные опоры с помощью гаечного ключа.
- Затяните контргайки после установки машины по уровню.

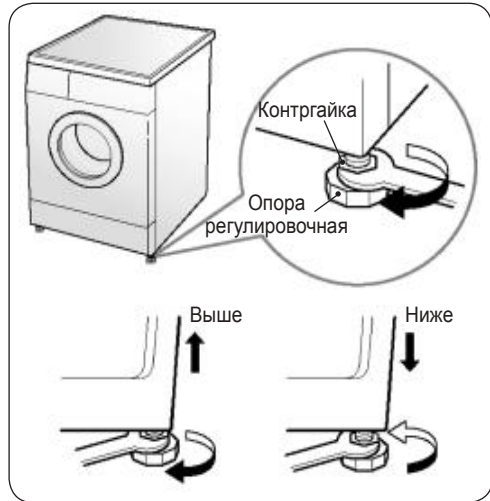

### Примечания

- 1 Если машина установлена на неровную поверхность, то ее работа будет сопровождаться значительной вибрацией и шумом, а также могут наблюдаться сбои в рабочем режиме машины.
- 2 Если машина установлена на полу с ковровым покрытием, вентиляционные отверстия не должны закрываться этим покрытием.

## ПОДГОТОВКА К РАБОТЕ

### ПОДСОЕДИНЕНИЕ НАЛИВНОГО ШЛАНГА

Наливной шланг должен быть подсоединен одним концом к стиральной машине, а другим к водопроводному вентилю. Не растягивайте наливной шланг. Если шланг слишком короткий и Вы не хотите переставлять водопроводный вентиль, замените шланг более длинным.

#### Порядок подсоединения наливного шланга

1. Возьмите фитинг угловой формы наливного шланга и подсоедините его к водоприемнику стиральной машины, плотно закрутив соединительную гайку по часовой стрелке. Перед подсоединением проверьте наличие уплотнительной прокладки в соединительной гайке.
2. Подсоедините другой конец шланга к вентилю холодной воды и плотно зафиксируйте его.

При необходимости можно изменить положение наливного шланга со стороны стиральной машины, отвинтив фитинг, повернув шланг и снова завернув фитинг.

### ПОДСОЕДИНЕНИЕ СЛИВНОГО ШЛАНГА



Подсоедините сливной шланг к системе водоотведения, обращая внимание на то, чтобы не было перегибов шланга по всей его длине.

Шланг должен быть поднят на высоту минимум 60 см (A) и максимум 100 см (B), как показано на рисунке.

## ПОДГОТОВКА К РАБОТЕ

### ПРАВИЛА ПОДГОТОВКИ БЕЛЬЯ К СТИРКЕ

Перед началом стирки внимательно ознакомьтесь с нижеприведенными рекомендациями.

#### Подготовка одежды к стирке

- ◆ Застегните застёжки-молнии, кнопки и крючки на одежде, чтобы предметы одежды не сцеплялись друг с другом.  
Удалите булавки, пряжки и другие твердые и острые предметы, чтобы не повредить внутренние стенки бака.
- ◆ Выньте все содержимое из карманов и выверните их.
- ◆ Отогните манжеты и выверните наизнанку синтетические вязанные вещи, чтобы не скатывался ворс.
- ◆ Завяжите тесемки и пояса, чтобы они не запутались.
- ◆ Обработайте пятна и загрязнения на одежде (смотрите раздел “Общие правила по удалению пятен”).

#### Сортировка белья

- ◆ Отделите наиболее загрязненные вещи от наименее загрязненных.
- ◆ Отделите предметы одежды темного цвета от светлых, а также линяющие вещи от нелиняющих.

## ПОДГОТОВКА К РАБОТЕ

### Загрузка белья

- ◆ Укладывайте белье в барабан неплотно. Для достижения качественной стирки и для того, чтобы на белье не образовывались складки, белье должно свободно перемещаться в воде.
- ◆ Осуществляя загрузку белья, смешивайте вещи большого размера и маленького.
- ◆ Не рекомендуется загружать в машину только махровые изделия, так как, впитывая большое количество воды, они увеличивают расчетную массу стираемого белья. В этом случае необходимо уменьшить загрузку машины.
- ◆ Соизмеряйте количество загруженного белья и продолжительность стирки. Если Вы стираете несколько небольших предметов одежды, то для их стирки потребуется меньше времени.
- ◆ При стирке изделий, требующих бережной обработки (шелка, тонкого нейлона, кружева и пр.), их нужно помещать в защитные мешки, чтобы не допустить их повреждения.



# ПОРЯДОК РАБОТЫ

## ПАНЕЛЬ УПРАВЛЕНИЯ



Слив  
Отжим 1000об/мин  
Отжим 800об/мин  
Отжим 400об/мин  
Полоскание  
Полоскание + Отжим  
Спортивная одежда  
Детская одежда  
Интенсивная стирка  
Объемные вещи  
Тяжелая стирка

Хлопок  $\frac{1}{2}$  Холодная  
40°  
60°  
60°/Предварительная стирка  
95°  
Синтетика  $\frac{1}{2}$  Холодная  
40°  
60°  
60°/Предварительная стирка  
Шерсть  $\frac{1}{2}$  Ручная стирка Холодная  
Шерсть / Ручная стирка 30°

Быстрая стирка \*15

**DWD-F1081/DWD-F1082/DWD-F1083**

Расчетное время завершения режима



Стирка + Полоскание + Отжим

Старт/пауза    Отложенный старт    Полоскание + Полоскание стоп



Слив  
Отжим 1200об/мин  
Отжим 800об/мин  
Отжим 400об/мин  
Полоскание  
Полоскание + Отжим  
Спортивная одежда  
Детская одежда  
Интенсивная стирка  
Объемные вещи  
Тяжелая стирка

Хлопок  $\frac{1}{2}$  Холодная  
40°  
60°  
60°/Предварительная стирка  
95°  
Синтетика  $\frac{1}{2}$  Холодная  
40°  
60°  
60°/Предварительная стирка  
Шерсть  $\frac{1}{2}$  Ручная стирка Холодная  
Шерсть / Ручная стирка 30°

Быстрая стирка \*15

**DWD-F1281/DWD-F1282/DWD-F1283**

Расчетное время завершения режима



Стирка + Полоскание + Отжим

Старт/пауза    Отложенный старт    Полоскание + Полоскание стоп

	<p><b>Программатор</b></p> <ul style="list-style-type: none"> <li>- С помощью программатора устанавливается необходимая автоматическая программа цикла стирки или необходимый режим.</li> <li>- При установке программатора в положение <math>\odot</math> происходит отключение электропитания и сброс данных установленной программы.</li> <li>- Вращение программатора осуществляется в обе стороны.</li> </ul>
<p>“СТАРТ/ПАУЗА”</p>	<p><b>Кнопка “СТАРТ/ПАУЗА”</b></p> <ul style="list-style-type: none"> <li>- При нажатии данной кнопки чередуются рабочий режим машины и временная остановка.</li> <li>- Нажмите кнопку “СТАРТ/ПАУЗА” после установки автоматической программы стирки, и машина начнет работу.</li> </ul>
<p>“ПОЛОСКАНИЕ +”</p>	<p><b>“Полоскание +”</b></p> <p>При выборе данной функции осуществляется дополнительное полоскание, чтобы удалить остатки моющего средства. Данная функция недоступна в программах/режимах “Шерсть/Ручная стирка”, “Полоскание”, “Отжим” и “Слив”.</p>

## ПОРЯДОК РАБОТЫ

<p>“ПОЛОСКАНИЕ СТОП”</p>	<p><b>“Полоскание стоп”</b> При выборе данной функции не осуществляется отжим белья, и вещи остаются в воде последнего полоскания. Чтобы завершить работу в режиме “Полоскание” и вынуть вещи из машины, сначала запустите один из режимов: “Отжим” или “Слив”. Данная функция недоступна в программах/режимах “Шерсть/Ручная стирка”, “Полоскание”, “Отжим 1000/1200 об/мин”, “Отжим 800 об/мин”, “Отжим 400 об/мин” и “Слив”.</p>
<p>“ОТЛОЖЕННЫЙ СТАРТ”</p>	<p>Данная функция позволяет отложить окончание цикла стирки на период от 1 до 12 часов. Данная функция недоступна в программе “Шерсть/Ручная стирка”.</p>
<p>РОДИТЕЛЬСКИЙ ЗАМОК</p>	<p><b>Родительский замок</b></p> <ul style="list-style-type: none"> <li>- Используйте данную функцию для предотвращения нежелательного использования стиральной машины, например, маленькими детьми.</li> <li>- Во время работы машины нажмите одновременно две кнопки – “Полоскание +” и “Полоскание стоп”.</li> <li>- В режиме “Родительский замок” доступна только функция выключения стиральной машины.</li> <li>- Чтобы отключить “Родительский замок”, повторите процедуру установки.</li> <li>- Чтобы изменить режим работы стиральной машины, если активирована функция “Родительский замок”:             <ol style="list-style-type: none"> <li>1. Нажмите одновременно две кнопки – “Полоскание +” и “Полоскание стоп”.</li> <li>2. Нажмите кнопку “Старт/Пауза”.</li> <li>3. Выберите нужный Вам режим.</li> <li>4. Нажмите кнопку “Старт/Пауза”.</li> </ol> </li> </ul>

---

## ПОРЯДОК РАБОТЫ

---

### АВТОМАТИЧЕСКИЕ ПРОГРАММЫ СТИРКИ

#### ПРОГРАММА “ХЛОПОК”

Данная программа предназначена для стирки всех видов одежды и белья из хлопка и льна.

В данной программе доступны следующие температурные режимы - “Холодная” (цикл стирки осуществляется без нагрева воды), 40, 60 и 95 °С.

В программе “Хлопок” доступна функция “Предварительная стирка”.

При выборе данной программы перед циклом основной стирки осуществляется цикл предварительной стирки.

Рекомендуется устанавливать данную программу стирки, если белье сильно загрязнено.

Программа “Хлопок 95” предназначена для стирки белья, имеющего высокую прочность окраски и стойкость к усадке, так как температурный режим в данной программе - 95 °С.

#### ПРОГРАММА “СИНТЕТИКА”

Данная программа предназначена для стирки изделий из синтетических тканей.

В данной программе доступны следующие температурные режимы – “Холодная” (цикл стирки осуществляется без нагрева воды), 40, 60 °С.

В программе “Синтетика” доступна функция “Предварительная стирка”, процесс стирки при выборе этой функции происходит при 60 °С. Номинальная загрузка сухого белья в этой программе составляет 1,5 кг.

#### ПРОГРАММА “ШЕРСТЬ, РУЧНАЯ СТИРКА”

Данная программа эффективна для стирки изделий из шерсти и шелка, а так же для вещей из деликатных тканей с пометкой “Ручная стирка”.

В данной программе доступны следующие температурные режимы – “Холодная” (цикл стирки осуществляется без нагрева воды) и 30 °С.

Номинальная загрузка сухого белья при установке программы “Шерсть”, “Ручная стирка” - 1,0 кг.

#### ПРОГРАММА “БЫСТРАЯ СТИРКА 15”

Данная программа предназначена для стирки небольшого количества белья с низкой степенью загрязнения.

В данной программе процесс стирки осуществляется без нагрева воды. Номинальная загрузка сухого белья в этой программе составляет 1,0 кг.

#### ПРОГРАММА “ТИХАЯ СТИРКА”

Данная программа предназначена для всех типов одежды и белья. В программе “Тихая стирка” цикл стирки осуществляется без нагрева воды.

---

## ПОРЯДОК РАБОТЫ

---

В данной программе отжим осуществляется при скорости 400 об/мин в целях снижения шума работы машины.

### **ПРОГРАММА “ОБЪЕМНЫЕ ВЕЩИ”**

Данная программа предназначена для стирки объемных вещей. В программе “Объемные вещи” цикл стирки осуществляется при температуре воды 40 °С.

### **ПРОГРАММА “ИНТЕНСИВНАЯ СТИРКА”**

Данная программа предназначена для стирки изделий, имеющих сильные загрязнения. Для улучшения эффекта отстирывания в данной программе увеличено время режима стирки.

В данной программе процесс стирки осуществляется при температуре воды 60 °С.

### **ПРОГРАММА “ДЕТСКАЯ ОДЕЖДА”**

Данная программа не рекомендуется для стирки вещей из шерсти так как процесс стирки осуществляется при температуре воды 95 °С. В программе “Детская одежда” перед сливом воды в барабан подается небольшое количество холодной воды. Это происходит в целях безопасности потребителя, чтобы снизить температуру белья перед тем, как оно будет вынута из машины. Это явление не является неисправностью.

### **ПРОГРАММА “СПОРТИВНАЯ ОДЕЖДА”**

Данная программа предназначена для стирки вещей из нелиняющих тонких тканей с низкой степенью загрязнения. В данной программе процесс стирки осуществляется без нагрева воды.

### **Режим “ПОЛОСКАНИЕ + ОТЖИМ”**

В этом режиме происходит процесс полоскания белья с последующим отжимом.

### **Режим “ПОЛОСКАНИЕ”**

В этом режиме происходит процесс полоскания белья без последующего отжима.

### **Режимы “ОТЖИМ 400, 800 и 1000/1200 об/мин”**

В этом режиме выбирается скорость вращения барабана при отжиме.

### **Режим “СЛИВ”**

При выборе данного режима осуществляется слив воды.

## ПОРЯДОК РАБОТЫ

### ПРАВИЛА ПОЛЬЗОВАНИЯ КОНТЕЙНЕРОМ ДЛЯ МОЮЩЕГО СРЕДСТВА

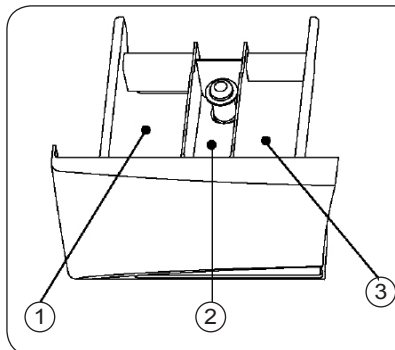

1. Отсек для моющего средства для цикла основной стирки
2. Отсек для кондиционера
3. Отсек для моющего средства для цикла предварительной стирки



#### ВНИМАНИЕ

Следуйте инструкции по использованию моющего средства, данной производителем.

Рекомендуется использовать моющее средство с пониженным пенообразованием.

При использовании отбеливателя добавьте его в отсек, предназначенный для моющего средства для цикла основной стирки вместе с моющим средством.

Наливайте жидкий кондиционер для белья в соответствующий отсек. Выброс кондиционера происходит во время налива воды для осуществления последнего полоскания.

**П р и м е ч а н и е** - Следуйте инструкциям по использованию кондиционера и отбеливателя, данным производителями.



#### ВНИМАНИЕ

Не открывайте контейнер для моющего средства во время осуществления налива воды.

## ПОРЯДОК РАБОТЫ

### **Порядок действий для осуществления цикла стирки:**

1. Загрузите белье в барабан.
2. Выдвиньте контейнер и засыпьте в него отмеренное количество моющего средства, кондиционера для белья и отбеливателя (при необходимости).
3. Подключите машину к сети электропитания.
4. Установите необходимую автоматическую программу стирки с помощью программатора - загорится светодиодный индикатор красного свечения кнопки “СТАРТ/ПАУЗА”.
5. При необходимости активировать какую-либо дополнительную функцию нажмите соответствующую кнопку на панели управления.
6. Нажмите кнопку “СТАРТ/ПАУЗА” - машина начнет осуществлять цикл стирки, начнет мигать светодиодный индикатор соответствующего режима: стирка, полоскание или отжим.

### **Если Вы хотите установить другую программу стирки или другой режим работы во время рабочего режима машины, то выполните следующие действия:**

1. Нажмите кнопку “СТАРТ/ПАУЗА” - цикл стирки прервется, и светодиодный индикатор кнопки “СТАРТ/ПАУЗА” будет гореть.
2. Установите программатор в положение  - произойдет отключение электропитания и сброс данных установленной программы.
3. Установите желаемую программу (режим работы) - загорится светодиодный индикатор кнопки “СТАРТ/ПАУЗА”.
4. При необходимости активировать какую-либо дополнительную функцию нажмите соответствующую кнопку на панели управления.
5. Нажмите кнопку “СТАРТ/ПАУЗА” - машина начнет осуществлять заново выбранную программу цикла стирки, начнет мигать светодиодный индикатор соответствующего режима : стирка, полоскание или отжим.

## ПОРЯДОК РАБОТЫ



### ВНИМАНИЕ

Время цикла стирки зависит от давления воды в системе холодного водоснабжения, устанавливаемой температуры нагрева воды, а также от устанавливаемых дополнительных функций. В случае осуществления автоматической корректировки баланса барабана время цикла стирки увеличивается.



### ВНИМАНИЕ

Конструкцией стиральной машины предусмотрена установка блокировки дверцы загрузочного люка в рабочем режиме машины. Снятие блокировки происходит по истечении двух минут после окончания цикла стирки.



### ВНИМАНИЕ

- По окончании цикла стирки горит, не мигая, светодиодный индикатор кнопки "СТАРТ/ПАУЗА".

Установите программатор в положение , отключите машину от сети электропитания и закройте водопроводный кран во избежание возникновения пожара или утечки воды.

- Протрите наружную поверхность влажной мягкой тканью. Вытрите насухо внутреннюю поверхность барабана, резиновый уплотнитель загрузочного люка и стекло дверцы. На некоторое время оставьте открытой дверцу загрузочного люка во избежание появления неприятного запаха внутри машины.

---

## ПОРЯДОК РАБОТЫ

---

### ФУНКЦИЯ ОТСРОЧКИ ЦИКЛА СТИРКИ

Данная функция позволяет отложить окончание цикла стирки на период от 1 до 12 часов.

Н а п р и м е р, Вам необходимо отложить цикл стирки и получить чистое белье через 6 часов. Выполните следующие действия:

1. Загрузите белье в барабан.
2. Выдвиньте контейнер и засыпьте в него отмеренное количество моющего средства и кондиционера для белья.
3. Подключите машину к сети электропитания.
4. Установите необходимую автоматическую программу цикла стирки с помощью программатора - загорится светодиодный индикатор красного свечения кнопки “СТАРТ/ПАУЗА”.
5. При необходимости активировать какую-либо дополнительную функцию нажмите соответствующую кнопку на панели управления.
6. Установите “6” последовательным нажатием кнопки “Отложенный старт” - загорится соответствующий цифре “6” светодиодный индикатор.
7. Нажмите кнопку “СТАРТ/ПАУЗА” - индикатор кнопки погаснет. Функция отсрочки цикла стирки установлена.

**Для отмены данной функции** выполните следующие действия:

1. Нажмите кнопку “СТАРТ/ПАУЗА” - индикатор кнопки загорится.
2. Установите программатор в положение .



## ПОРЯДОК РАБОТЫ

### ОБЩИЕ ПРАВИЛА ПО УДАЛЕНИЮ ПЯТЕН

- Для замачивания и предварительной стирки одежды, на которой имеются пятна, используйте теплую воду. Горячая вода может сделать пятна более стойкими.
- Большинство пятен проще удалить, пока они свежие.
- Перед удалением любого пятна необходимо знать, чем оно вызвано, насколько оно старое, тип загрязненной ткани и подвержена ли ткань линьке.
- Стирка и последующая сушка могут сделать некоторые пятна стойкими к удалению.
- Если для удаления пятна рекомендуется воспользоваться отбеливателем, используйте только отбеливатели, безопасные для данного типа ткани.
- Кладите ткань с пятном лицевой стороной на бумажное полотенце или белую ткань. Наносите пятновыводители на изнаночную сторону пятна.

### Рекомендации по удалению пятен

Характер пятна	Способ удаления
<b>Кровь</b>	Немедленно прополощите в <i>холодной</i> воде. Если пятно сохранилось, замочите его в холодной воде, добавив средство, содержащее энзимы.
<b>Жевательная резинка</b>	Приложите пластиковый пакет со льдом, чтобы резинка затвердела. Удалите с ткани ту часть резинки, которую удается соскрести, и почистите губкой, пропитанной уайт-спиритом.
<b>Какао, шоколад</b>	Почистите губкой, смоченной в <i>холодной</i> воде, и замочите в средстве, содержащем энзимы. Если пятна сохранились, вотрите в них немного стирального порошка и прополощите в холодной воде.
<b>Кофе</b>	Промокните свежее пятно и прополощите в <i>холодной</i> воде. Вотрите в пятно немного стирального порошка и стирайте при максимальной температуре, разрешенной для этого типа тканей.
<b>Молоко/сливки/мороженое</b>	Прополощите в <i>холодной</i> воде и стирайте как обычно. Если пятно все еще заметно, почистите его губкой, пропитанной уайт-спиритом.
<b>Дезодорант</b>	Вотрите в загрязненное место бесцветный уксус и прополощите под проточной холодной водой. Почистите пятно губкой, пропитанной уайт-спиритом. Обработайте ставшие жесткими участки средством, содержащим энзимы.

## ПОРЯДОК РАБОТЫ

Характер пятна	Способ удаления
Яйцо	Замочите в <i>холодном</i> растворе средства, содержащего энзимы, прополощите и стирайте как обычно.
Кондиционер для стирки	Потрите загрязненное место куском хозяйственного мыла и стирайте как обычно.
Трава	Почистите пятно губкой, пропитанной уайт-спиритом. Вотрите в него средство, содержащее энзимы, затем стирайте как обычно.
Жир и масло	Положите загрязненное место лицевой стороной вниз на ткань, впитывающую влагу и обрабатывайте пятно с изнаночной стороны. Чистите пятно губкой, пропитанной уайт-спиритом или жидкостью для сухой химической чистки. Стирайте как обычно.
Ржавчина	Нанесите на пятно лимонный сок с солью и поместите загрязненную вещь на солнце. Стирайте как обычно.
Плесень	Стирайте в <i>теплой</i> воде с моющим средством. Смочите загрязненное место лимонным соком, высушите на солнце и стирайте как обычно.
Грязь	Очистите засохшую грязь щеткой. Прополощите в <i>холодной</i> воде. Если пятно сохранилось, вотрите в него немного стирального порошка и стирайте как обычно.
Губная помада	Почистите пятно бесцветным денатурированным спиртом и стирайте как обычно.
Пятна от фруктов	Почистите как можно скорее губкой, смоченной в холодной воде. Вотрите в пятно немного стирального порошка и стирайте как обычно.
Подпалины от утюга	Смочите салфетку перекисью водорода, положите ее на места с подпалинами и прогладьте достаточно горячим утюгом.

## ТЕХНИЧЕСКОЕ ОБСЛУЖИВАНИЕ



### ВНИМАНИЕ

Во избежание поражения электрическим током и возникающей в связи с этим угрозы для жизни отключите стиральную машину от сети электропитания перед выполнением любых операций по ее техническому обслуживанию.

### Чистка стиральной машины

Наружная поверхность	Внутренняя поверхность
<p>Смывайте пятна от моющего средства, отбеливателя или других веществ сразу после их появления влажной мягкой тканью. Для удаления сильных загрязнений используйте нейтральные моющие средства.</p> 	<p>Задайте полный цикл стирки, залив в машину смесь 250 мл жидкого отбеливателя с хлором и 500 мл моющего средства. Для удаления накипи и отложений используйте специальные средства.</p>



### ВНИМАНИЕ

Не используйте для чистки стиральной машины растворители, абразивные чистящие средства, жесткие щетки и т.п. во избежание повреждения поверхностей машины.

## ТЕХНИЧЕСКОЕ ОБСЛУЖИВАНИЕ

### Чистка фильтра клапана налива воды

Если фильтр клапана налива воды засорился и не осуществляется налив воды в машину, то в этом случае необходимо произвести чистку фильтра клапана налива воды.

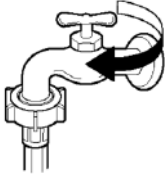
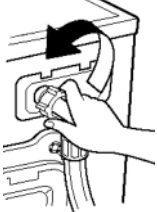
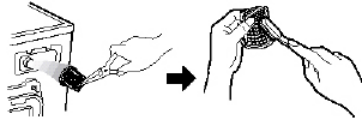
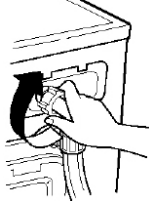
 <p>1. Перед осуществлением чистки фильтра отключите машину от сети электропитания и закройте водопроводный кран.</p>	<p>2. Отсоедините наливной шланг от водоприемника стиральной машины.</p> 
<p>3. Выньте фильтр клапана налива воды и почистите его с помощью щетки.</p> 	<p>4. Вставьте фильтр на место и подсоедините наливной шланг к водоприемнику стиральной машины.</p> 

## ТЕХНИЧЕСКОЕ ОБСЛУЖИВАНИЕ

### Чистка дренажного фильтра

Дренажный фильтр задерживает посторонние предметы, такие как монеты, булавки, пуговицы и т.п.

Данный фильтр подлежит чистке каждые 10 циклов стирки во избежание возникновения проблем при сливе воды.

1. Откройте крышку отсека дренажного фильтра (1). Поверните заглушку сливного шланга и извлеките шланг.

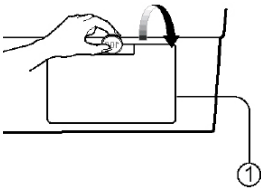

2. Вытащите заглушку сливного шланга (2), подставив емкость для сбора воды. Когда вся вода выльется, поверните крышку фильтра (3) против часовой стрелки и извлеките фильтр из гнезда.

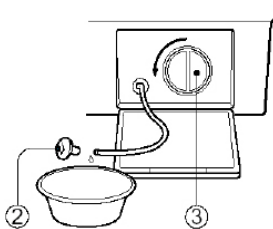

3. Очистите дренажный фильтр, удалив из него все посторонние предметы. Установив фильтр на место, поверните крышку фильтра (3) по часовой стрелке до упора. Установите на место заглушку сливного шланга (2). Закройте крышку отсека дренажного фильтра.

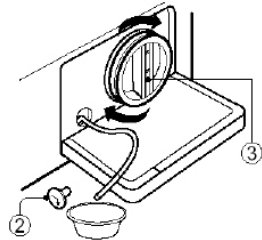

## ТЕХНИЧЕСКОЕ ОБСЛУЖИВАНИЕ

### Чистка контейнера для моющего средства

Необходимо регулярно осуществлять чистку контейнера для моющего средства.

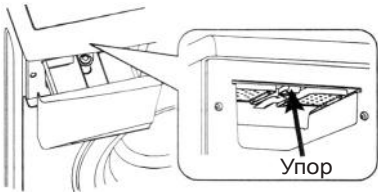
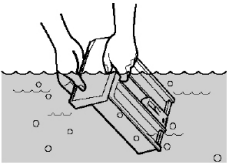
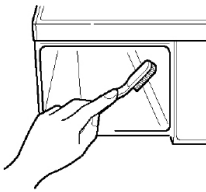
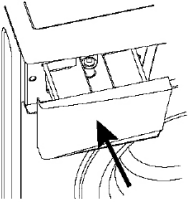
 <p>1. Выньте контейнер из машины, нажав на упор и потянув контейнер на себя.</p>	<p>2. Вымойте контейнер.</p> 
 <p>3. Почистите нишу для контейнера.</p>	<p>4. Вставьте контейнер в машину и осуществите процесс полоскания (без загрузки белья).</p> 

**Примечание** - Если Вы не собираетесь пользоваться стиральной машиной в течение длительного времени:

- Отключите стиральную машину от сети электропитания или установите в выключенное положение выключатель цепи, к которой подключена розетка сети электропитания.
- Закройте кран, к которому подсоединен наливной шланг. Это предотвратит появление утечки воды (из-за перепада давления воды в системе водоснабжения) в Ваше отсутствие.

## ТРАНСПОРТИРОВАНИЕ И ХРАНЕНИЕ

### Подготовка стиральной машины к транспортированию и хранению

- Закройте водопроводный кран.
- Отсоедините наливной шланг и слейте с него воду.
- Установите программатором режим работы “Отжим”, чтобы слить остатки воды из гидроконтура.
- Отсоедините машину от сети электропитания.
- Вверните транспортировочные винты (3 шт.) с помощью гаечного ключа.

### ТРЕБОВАНИЯ К ТРАНСПОРТИРОВАНИЮ



#### ВНИМАНИЕ

Во избежание повреждений во время транспортирования упакуйте стиральную машину так же, как она была упакована заводом-изготовителем.

Упакованную стиральную машину допускается транспортировать при температуре воздуха от минус 50 до плюс 60 °С.

**Транспортировать стиральную машину следует только в вертикальном положении** любым видом крытого транспорта и закрепленной таким образом, чтобы исключить ее передвижение либо опрокидывание внутри транспортного средства.

При погрузочно-разгрузочных работах не подвержайте стиральную машину ударным нагрузкам, соблюдайте условия по обеспечению сохранности машины. Переносить стиральную машину следует вдвоем.

### УСЛОВИЯ ХРАНЕНИЯ

Стиральную машину следует хранить в упакованном виде по ГОСТ 15150-69 – в отапливаемом и вентилируемом помещении при температуре воздуха от плюс 5 до плюс 40 °С.

Относительная влажность воздуха должна быть не выше 80% при температуре 25 °С.

## ВОЗМОЖНЫЕ НЕИСПРАВНОСТИ И МЕТОДЫ ИХ УСТРАНЕНИЯ

Прочтите, пожалуйста, нижеследующие инструкции по определению и устранению неисправностей перед тем, как обратиться в сервисный центр.

Неисправность	Вероятная причина	Метод устранения
<b>1. При подключении к сети электропитания машина не работает</b>	<ul style="list-style-type: none"> <li>- Нет напряжения в сети электропитания.</li> <li>- Плохой контакт вилки шнура электропитания и розетки сети электропитания.</li> <li>- Сгорел предохранитель</li> </ul>	<ul style="list-style-type: none"> <li>- Проверьте наличие напряжения в сети электропитания, включив в розетку настольную лампу.</li> <li>- Обеспечьте надлежащий контакт вилки шнура электропитания с розеткой.</li> <li>- Устраняется только специалистами сервисных центров.</li> </ul>
<b>2. Не запускается установленная программа</b>	<ul style="list-style-type: none"> <li>- Не нажата кнопка “СТАРТ/ПАУЗА”.</li> <li>- Открыта дверца загрузочного люка (на дисплее выводится кодовое сообщение LE).</li> </ul>	<ul style="list-style-type: none"> <li>- Нажмите кнопку “СТАРТ/ПАУЗА”.</li> <li>- Закройте дверцу загрузочного люка.</li> </ul>
<b>3. Вибрация и чрезмерный шум</b>	<ul style="list-style-type: none"> <li>- Не удалены транспортировочные винты.</li> <li>- Стиральная машина установлена на неровный пол.</li> </ul>	<ul style="list-style-type: none"> <li>- Удалите транспортировочные винты (см. раздел “Подготовка к работе”, п. “Установка”).</li> <li>- При установке стиральной машины и в процессе ее эксплуатации строго придерживайтесь правил и рекомендаций, приведенных в настоящем руководстве.</li> </ul>



## ВОЗМОЖНЫЕ НЕИСПРАВНОСТИ И МЕТОДЫ ИХ УСТРАНЕНИЯ

Неисправность	Вероятная причина	Метод устранения
<p><b>4. Не осуществляется налив воды в машину (на дисплей выводится кодовое сообщение IE)</b></p>	<ul style="list-style-type: none"> <li>- Нет воды в системе водоснабжения.</li> <li>- Не подсоединен наливной шланг, или не открыт водопроводный кран.</li> <li>- Наливной шланг перегнут или деформирован.</li> <li>- Засорен фильтр клапана налива воды.</li> <li>- В наливном шланге замерзла вода.</li> </ul>	<ul style="list-style-type: none"> <li>- Перенесите стирку на другое время.</li> <li>- Убедитесь, что водопроводный кран открыт и к нему подсоединен наливной шланг.</li> <li>- Проверьте наливной шланг на отсутствие перегибов и деформации.</li> <li>- Осуществите чистку клапана налива воды.</li> <li>- При установке стиральной машины и в процессе ее эксплуатации строго придерживайтесь правил и рекомендаций, приведенных в настоящем руководстве.</li> </ul>
<p><b>5. Не осуществляется слив воды с машины (на дисплей выводится кодовое сообщение QE или PFE)</b></p>	<ul style="list-style-type: none"> <li>- Сливной шланг перегнут или деформирован.</li> <li>- Наконечник сливного шланга погружен в воду.</li> <li>- Засорен дренажный фильтр.</li> <li>- Сливной шланг поднят на высоту более 100 см.</li> <li>- В сливном шланге замерзла вода или он засорен.</li> <li>- Неисправен сливной насос.</li> </ul>	<ul style="list-style-type: none"> <li>- Проверьте сливной шланг на отсутствие перегибов и деформации.</li> <li>- Обеспечьте такое расположение сливного шланга, чтобы его конец не был погружен в воду.</li> <li>- Осуществите чистку дренажного фильтра.</li> <li>- При установке стиральной машины и в процессе ее эксплуатации строго придерживайтесь правил и рекомендаций, приведенных в настоящем руководстве.</li> <li>- Устраняется только специалистами сервисных центров.</li> </ul>

## ВОЗМОЖНЫЕ НЕИСПРАВНОСТИ И МЕТОДЫ ИХ УСТРАНЕНИЯ

Неисправность	Вероятная причина	Метод устранения
<b>6. Не осуществляется отжим</b>	<ul style="list-style-type: none"> <li>- Белье в барабане сместилось на одну сторону (на дисплей выводится кодовое сообщение UE).</li> <li>- Стиральная машина установлена на неровный пол.</li> </ul>	<ul style="list-style-type: none"> <li>- Отключите электропитание машины и уложите белье равномерно.</li> <li>- При установке стиральной машины и в процессе ее эксплуатации строго придерживайтесь правил и рекомендаций, приведенных в настоящем руководстве.</li> </ul>



### ВНИМАНИЕ

В случае появления других неисправностей не пытайтесь устранить их самостоятельно. Обратитесь в специализированный сервисный центр.

## ГАРАНТИИ ИЗГОТОВИТЕЛЯ

Изготовитель гарантирует соответствие машины стиральной бытовой автоматической модели DWD-F1081/DWD-F1082/DWD-F1083/DWD-F1281/DWD-F1282/DWD-F1283 требованиям технических условий ТУ 5156-007-71528733-2007.

**Заводом-изготовителем устанавливается:**

- Гарантийный срок эксплуатации - один год
- Срок службы - семь лет со дня изготовления

*Гарантийный срок эксплуатации* - срок для установления скрытых производственных дефектов изделия при его эксплуатации.

*Срок службы* - срок, в течение которого изделие пригодно для эффективного использования по назначению.

### Условия гарантии

1. Удовлетворение законных требований потребителя распространяется на изделия, используемые только для личных, семейных, домашних нужд, а так же нужд, не связанных с осуществлением предпринимательской деятельности. Использование данного изделия не по прямому назначению, промышленное использование, а также его использование на предприятиях сферы обслуживания, общественного питания, здравоохранения, просвещения и т. п. не предусмотрено. В случае такого использования изготовителем устанавливается гарантийный срок эксплуатации - три месяца, а срок службы изделия - один год.
2. При покупке изделия проследите, чтобы гарантийный талон был правильно заполнен, не имел исправлений, и в нем были указаны:
  - название торговой организации
  - модель изделия
  - серийный номер изделия
  - дата продажи,а также были поставлены:
  - подпись продавца
  - печать торговой организации.
3. Сохраняйте гарантийный талон, кассовый и/или товарный чек на приобретенное изделие, квитанцию на услуги по доставке и установке, доработке внутриквартирных коммуникаций, а также любые другие документы, относящиеся к гарантийному или иному техническому обслуживанию изделия.
4. По истечении гарантийного срока эксплуатации рекомендуем Вам не реже одного раза в 3 (три) года обращаться в авторизованный сервисный центр для проверки качества Вашего изделия. Диагностика оплачивается владельцем по прејскуранту сервисного центра.
5. По истечении срока службы необходимо не реже одного раза в год производить проверку технического состояния изделия в авторизованном сервисном центре для определения возможности его дальнейшей эксплуатации. Диагностика оплачивается владельцем по прејскуранту сервисного центра.
6. Недостатки, обнаруженные в изделии, устраняются сервисным центром без обоснованных задержек в кратчайшие сроки, не превышающие 45 рабочих дней.
7. При необходимости проверки качества изделия владелец имеет право передать изделие в сервисный центр. В случае вызова мастера для проверки качества

## ГАРАНТИИ ИЗГОТОВИТЕЛЯ

изделия, в результате которого выявилось отсутствие недостатка, диагностика производится бесплатно.

8. Любые претензии по качеству изделия рассматриваются только после проверки качества изделия представителем авторизованного сервисного центра.
9. Изготовитель не несет какой-либо ответственности за любой возможный ущерб, нанесенный потребителю, в случае несоблюдения последним требований, указанных в "Руководстве по эксплуатации".

### **Гарантийное обслуживание не производится в следующих случаях:**

- неисправность вызвана несоблюдением требований безопасности, правил установки, хранения и транспортирования, технического обслуживания изделия, указанных в "Руководстве по эксплуатации";
- отсутствие гарантийного талона;
- отсутствие в гарантийном талоне сведений о модели и серийном номере изделия, торговой организации, дате продажи, подписи продавца;
- внесение любых изменений и исправлений в гарантийный талон;
- осуществление ремонта изделия неуполномоченными лицами, если такой ремонт повлек за собой отказ в работе изделия;
- неисправность вызвана самостоятельной разборкой изделия, изменением его конструкции и другими вмешательствами;
- неисправности и повреждения изделия, вызванные экстремальными условиями и действием непреодолимой силы (пожаром, стихийным бедствием и т. д.);
- повреждение изделия, нарушение его нормальной работы, отказ в работе, вызванные животными или насекомыми;
- подключение изделия к сети электропитания с недопустимыми параметрами;
- использование изделия в целях, для которых оно не предназначено;
- повреждение изделия, возникшее в результате неправильного транспортирования или несоблюдения условий хранения владельцем, транспортной, торговой или сервисной организацией.

В данном случае владельцу следует обратиться с претензией в организацию, оказавшую эти услуги.

### **Изготовитель не принимает претензий на следующие виды повреждения изделия:**

- механические повреждения (царапины, трещины, сколы);
- потеря товарного вида вследствие воздействия химических веществ;
- повреждения, вызванные попаданием посторонних предметов, жидкостей во внутренние рабочие объемы изделия;
- термические и другие подобные повреждения, которые возникли в процессе эксплуатации.

ОТРЕЗНОЙ КУПОН №1  
ОТРЕЗНОЙ КУПОН №2  
ОТРЕЗНОЙ КУПОН №3



Тип изделия

**МАШИНА СТИРАЛЬНАЯ  
бытовая автоматическая**

Торговая марка

**DAEWOO**

Модель

Серийный номер

Дата продажи

Печать  
торговой  
организации

подпись  
продавца



Тип изделия

**МАШИНА СТИРАЛЬНАЯ  
бытовая автоматическая**

Торговая марка

**DAEWOO**

Модель

Серийный номер

Дата продажи

Печать  
торговой  
организации

подпись  
продавца



Тип изделия

**МАШИНА СТИРАЛЬНАЯ  
бытовая автоматическая**

Торговая марка

**DAEWOO**

Модель

Серийный номер

Дата продажи

Печать  
торговой  
организации

подпись  
продавца

Номер наряд-заказа

--

Дата приема в ремонт

--

Дата выдачи из ремонта

--

Выполненная работа

--

Подпись мастера

--

Печать  
АСЦ

*Данные заполняются сотрудником АСЦ*

Номер наряд-заказа

--

Дата приема в ремонт

--

Дата выдачи из ремонта

--

Выполненная работа

--

Подпись мастера

--

Печать  
АСЦ

*Данные заполняются сотрудником АСЦ*

Номер наряд-заказа

--

Дата приема в ремонт

--

Дата выдачи из ремонта

--

Выполненная работа

--

Подпись мастера

--

Печать  
АСЦ

*Данные заполняются сотрудником АСЦ*

ООО "Завод "ОКЕАН"

Россия, 692500, Приморский край,  
г. Уссурийск, ул. Некрасова, 2  
тел./факс: 8(4234) 34-92-54, 35-92-00

 ОКЕАН

# Гарантийный талон

Тип изделия

**МАШИНА СТИРАЛЬНАЯ  
бытовая автоматическая**

Торговая марка

**DAEWOO**

Модель

Серийный номер

Дата продажи

Blank area for serial number and date of sale.

## Сведения о продавце

Название торговой  
организации

Подпись продавца \_\_\_\_\_

Адрес

Телефон

Печать  
торговой  
организации

## Сведения о покупателе

Фамилия И.О.

Адрес

Телефон

Подтверждаю получение исправного изделия.  
С условиями гарантии ознакомлен и согласен:

\_\_\_\_\_   
подпись покупателя

**ВНИМАНИЕ!** Гарантийный талон действителен только при наличии печатей торговой организации в талоне и отрезных купонах

